

## Ficha Técnica

### Sistema de Portón Corredizo Inowa

#### 1. Descripción General

Extralum comercializa el novedoso sistema de portón corredizo Inowa de uso estructural, el cual es un sistema corredizo y desplazable cuando está cerrado, lo que lo convierte, en un sistema altamente hermético siendo una puerta con altos estándares de seguridad a la vez, gracias a sus múltiples puntos de cierre.

El portón Inowa es recomendable para aplicaciones tales como residencias, locales comerciales, restaurantes, edificios, hospitales, bancos, tiendas, supermercados, etc.

Con dimensiones máximas de hasta 3.00m de altura, con configuraciones DVH y Vilax, no repercuten en el peso de cada puerta, al contrario, su avanzado sistema interno, hace que la puerta sea fácilmente manipulable.



Capaz de soportar una importante exigencia de carga de viento.

#### Características

- Novedoso movimiento de cierre con desplazamiento en relación con el paño fijo.
- Puntos de cierre centrales.
- Todos los puntos de cierre operados por manilla.
- Apertura fácil incluso en hojas pesadas a través de un manejo sencillo de la manilla.
- Cierre cómodo y suave de la hoja en el marco.
- Movimiento de cierre uniforme guiado mediante puntos de cierre accionados por 4 lados.
- El herraje está totalmente oculto y permite unos perfiles rectilíneos y estrechos con diseño moderno.
- El probado diseño de la manilla completa el atractivo aspecto óptico.
- Ideal en pesos de hoja entre 120 kg y 200 kg máximo.
- Anchos de hoja desde 600 hasta 1500 mm.
- Alturas de hoja desde 1000 hasta 3000 mm.
- Unión de contramarcos a 90° por medio de sellos adhesivos herméticos.
- Unión de marcos de paños fijos y puertas a 45°, aumentando su estética.
- Espesor de perfilería de 2.00 mm.
- Soporta cargas de viento equivalentes a 90Kg/m<sup>2</sup> (\*Previa revisión de dimensiones y condiciones de exposición).
- Configuración de puertas OX – XO – OXXO.



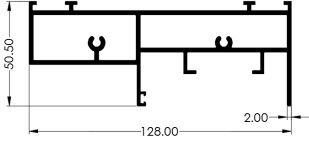
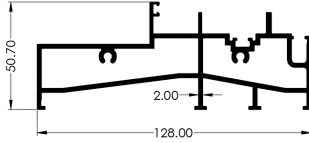
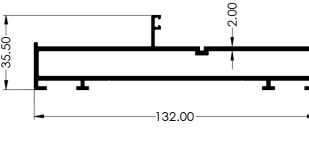
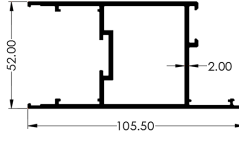
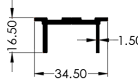

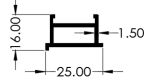
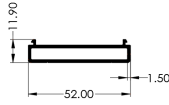
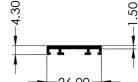
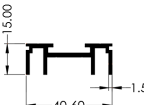
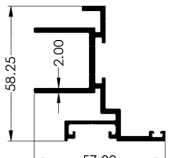

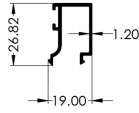
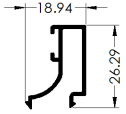
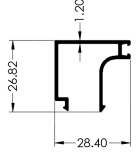

**2. Componentes del sistema**

**LISTA DE PERFILES**

| CODIGO | DESCRIPCION                          | PESO gr/m | FORMA   |
|--------|--------------------------------------|-----------|---|
| EX2378 | CONTRAMARCO SUPERIOR INOWA           | 2383.82   |    |
| EX2379 | CONTRAMARCO INFERIOR INOWA           | 2492.22   |    |
| EX2380 | CONTRAMARCO LATERAL INOWA            | 1880.06   |    |
| EX2381 | MARCO INOWA                          | 1674.75   |   |
| EX2382 | ADAPTADOR CONTRAMARCO SUPERIOR INOWA | 342.00    |  |
| EX2383 | ADAPTADOR CONTRAMARCO INFERIOR INOWA | 170.30    |  |
| EX2384 | ADAPTADOR RECIBIDOR INOWA            | 286.28    |  |
| EX2385 | TAPA MARCO INOWA                     | 493.73    |  |
| EX2386 | PORTA EMPAQUE LATERAL INOWA          | 151.81    |  |
| EX2387 | ADAPTADOR CERRADURA INOWA            | 467.04    |  |
| EX2388 | ADAPTADOR INOWA                      | 1046.76   |  |





|        |   |        |   |
|--------|---|--------|---|
| EX2389 | ENVIDRIADOR 24.00 mm INOWA                | 256.85 |  |
| EX2522 | ENVIDRIADOR 28.00 mm HASTA 31.00 mm INOWA | 248.13 |  |
| EX2601 | ENVIDRIADOR 12.00 mm X 28.40 mm INOWA     | 297.48 |  |

**LISTA DE ACCESORIOS**

| DESCRIPCION   | FORMA   |
|---|---|
| RIEL 6 m EUROPA INOWA                               |    |
| RIEL 3 m EUROPA INOWA                               |  |
| EMPAQUE ESQUINA MARCO 1.50 cm X 1.50 cm INOWA       |  |
| EMPAQUE SUPERIOR IZQUIERDA 12.50 cm X 5.00 cm INOWA |  |
| EMPAQUE SUPERIOR DERECHO 12.50 cm X 5.00 cm INOWA   |  |
| EMPAQUE INFERIOR IZQUIERDA 12.50 cm X 5.00 cm INOWA |  |
| EMPAQUE INFERIOR DERECHA 12.50 cm X 5.00 cm INOWA   |  |
| ESCUADRA ALINEAMIENTO MARCO HOJA INOWA              |  |

|  |   |
|--|---|
| <p>ESCUADRA ENSAMBLE MARCO INOWA</p>                 |    |
| <p>TAPA DESAGUE CON MEMBRANA INOWA</p>               |    |
| <p>TAPA HUECO AJUSTE RODIN PREFABRICADO MULTIUSO</p> |    |
| <p>CALZA PARA VENTANA EUROPA MULTIUSO</p>            |    |
| <p>RODIN INFERIOR IZQUIERDO INOWA</p>                |    |
| <p>RODIN INFERIOR DERECHO INOWA</p>                  |   |
| <p>CIERRE TRASLAPE IZQUIERDO INOWA</p>               |  |
| <p>CIERRE TRASLAPE DERECHO INOWA</p>                 |  |
| <p>PIN DESPLAZAMIENTO IZQUIERDO DERECHO INOWA</p>    |  |
| <p>ENGANCHE IZQUIERDO DERECHO INOWA</p>              |  |
| <p>TOPE BUMPER INOWA</p>                             |  |

|  |   |
|--|---|
| <p>TOPE INOWA</p>  |    |
| <p>CIERRE MECANISMO 40 mm INOWA</p>                      |    |
| <p>GUIA SUPERIOR INFERIOR IZQUIERDA INOWA</p>            |    |
| <p>GUIA SUPERIOR INFERIOR DERECHA INOWA</p>              |    |
| <p>RECIBIDOR 12.5 mm INOWA</p>                           |    |
| <p>RECIBIDOR CERRADURA 17.5 mm INOWA</p>                 |  |
| <p>RECIBIDOR CIERRE TRASLAPE IZQUIERDA DERECHA INOWA</p> |  |
| <p>ANGULO CAMBIO INOWA</p>                               |  |
| <p>HALADERA INOWA</p>                                    |  |
| <p>BARRA OPERADORA INOWA</p>                             |  |
| <p>GRAPA ALETA INOWA</p>                                 |  |

|                                    |   |
|------------------------------------|---|
| TAPA TOPE HOJA PASIVA INOWA        |  |
| TOPE HOJA ACTIVA INOWA             |  |
| TOPE HOJA PASIVA INOWA             |  |
| HERRAMIENTA MANUAL PLANTILLA INOWA |  |

**Notas:** El receptor 12.5 mm Inowa se utiliza para las distribuciones de 2 luces como OX o XO. Para la distribución OXXO se utiliza el accesorio receptor cerradura 17.5 mm Inowa, tapa tope hoja pasiva Inowa y tope hoja activa Inowa. La Herramienta manual plantilla Inowa es necesaria para la instalación completa, se vende por separado.

### 3. Acabados

#### ACABADOS DEL ALUMINIO

| Código | Acabado      |
|--------|--------------|
| 10     | Natural      |
| 12     | Inox         |
| 35     | Bronce Musgo |
| 74     | Nogal        |

**Nota:** Otros acabados disponibles bajo pedido y plazos de entrega a convenir.

#### TIPOS DE VIDRIO

El sistema de portón corredizo Inowa utiliza las siguientes configuraciones:

| Tipo de vidrio | 2500 mm Altura máxima | 3000 mm Altura máxima |
|----------------|-----------------------|-----------------------|
| DVH            | 6 / 11.5 / 6          | 8 / 11.5 / 8          |
| DVH            | -                     | 10 / 11.5 / 10        |
| VILAX          | 1210.1                | 1210.1                |
|                | 66.1                  | 66.1                  |
| Monolítico     | 12                    | 12                    |

DETALLES DEL EMPAQUE, ENVIDRIADOR Y VIDRIO

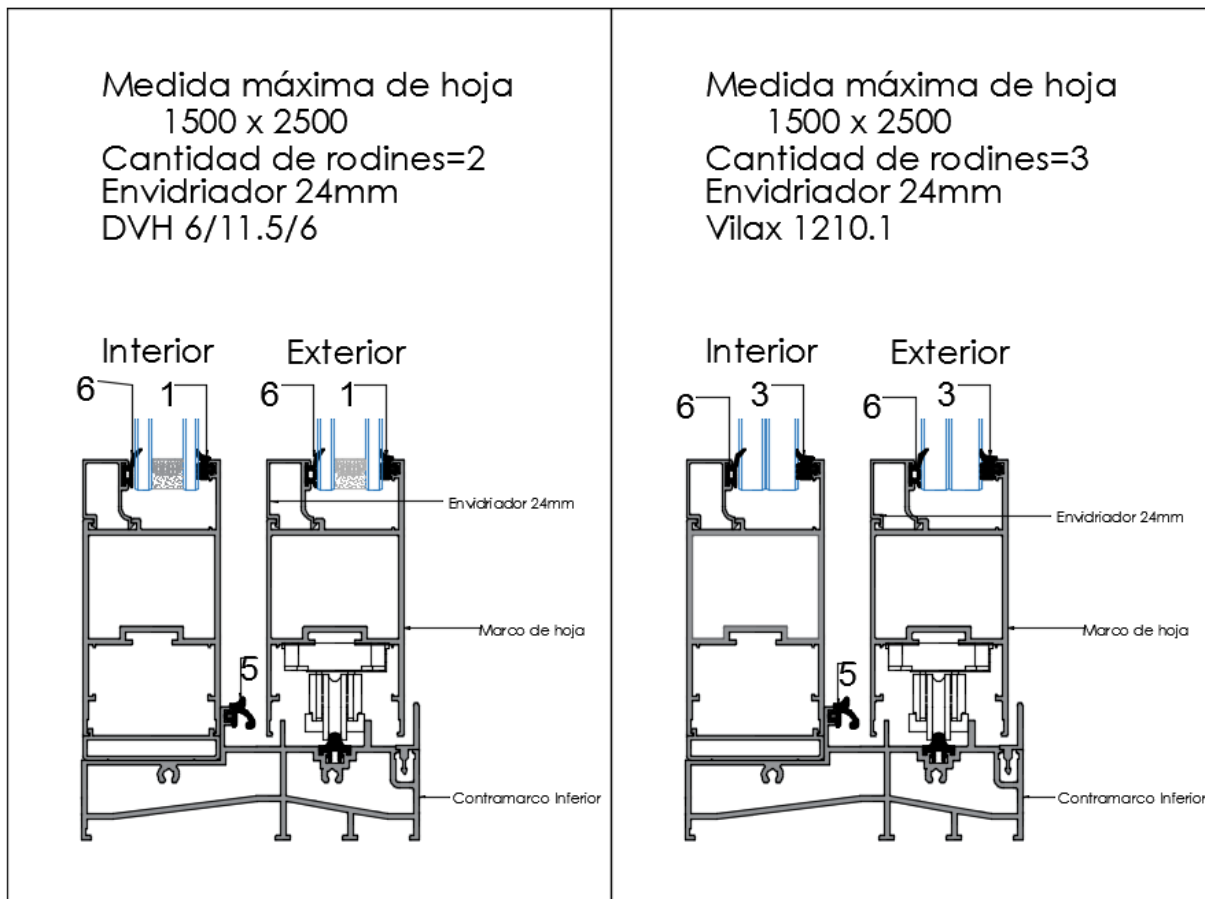
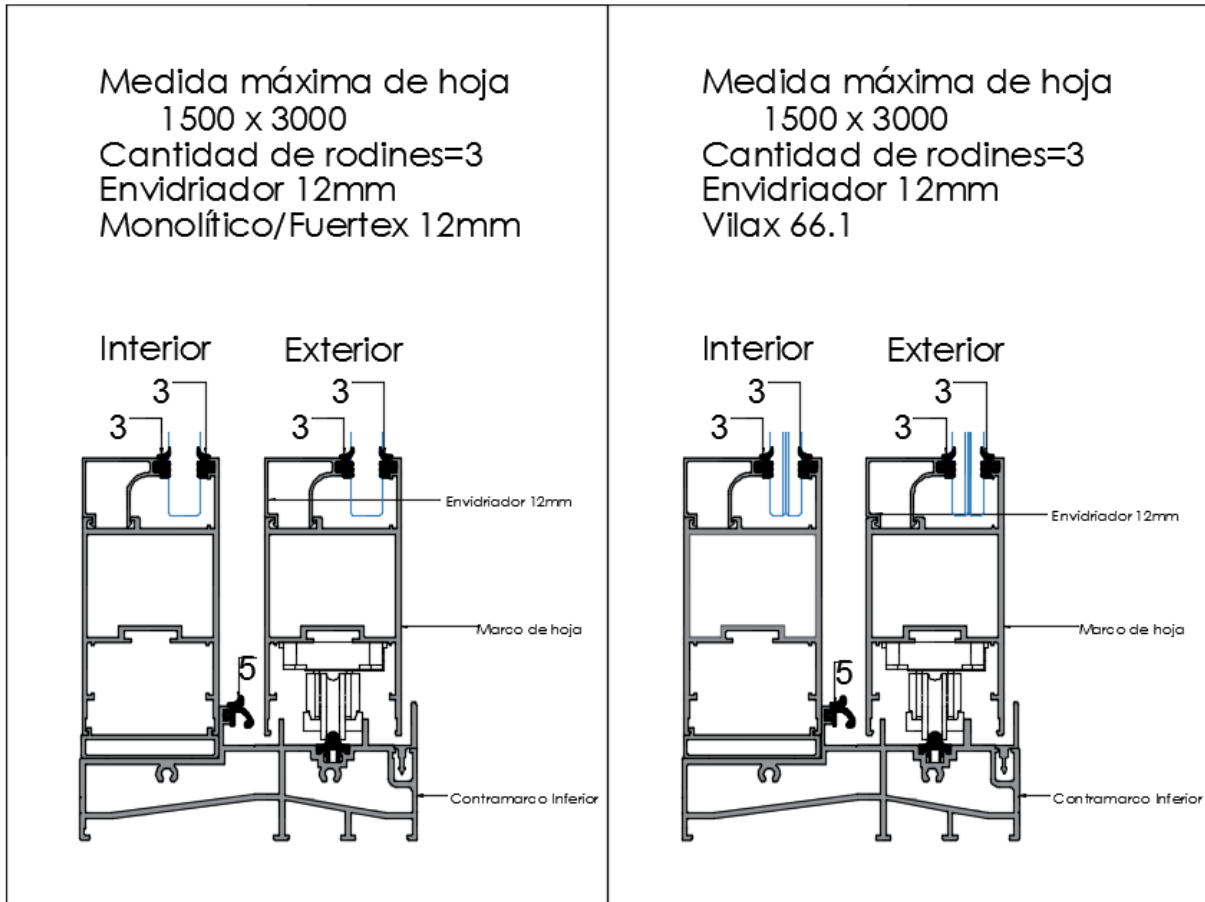

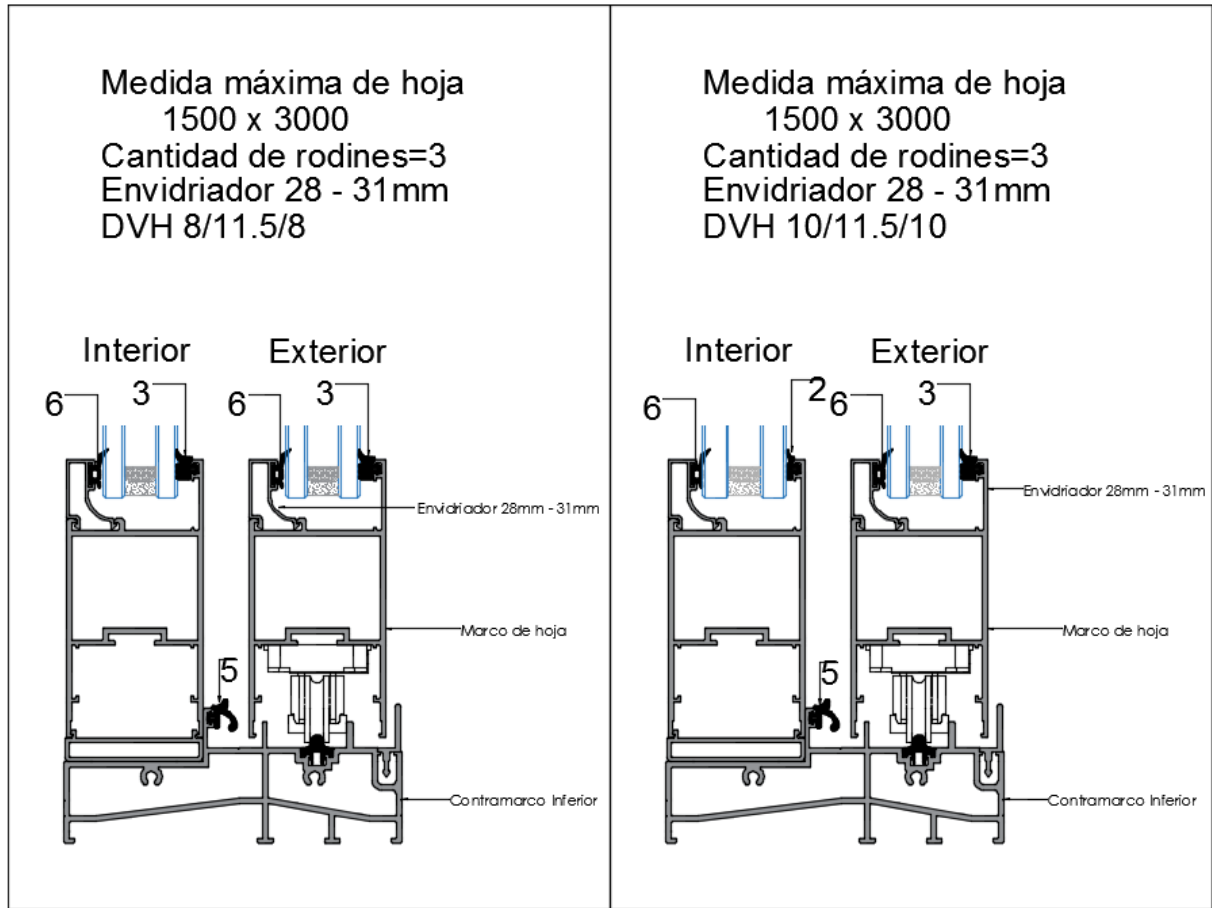

|          |   |  |
|----------|---|--|
| <b>1</b> | EMPAQUE MARCO HOJA 10.00 mm X 9.00 mm VIDRIO 29.00 mm INOWA |  |
| <b>2</b> | EMPAQUE MARCO HOJA 10.00 mm X 5.00 mm VIDRIO 31.50 mm INOWA |  |
| <b>3</b> | EMPAQUE MARCO HOJA 10.00 mm x 7.00 mm Vidrio 24.00 mm INOWA |  |
| <b>4</b> | EMPAQUE TRASLAPE CENTRAL 33.00 mm X 10.00 mm INOWA          |  |
| <b>5</b> | EMPAQUE CONTRAMARCO 10.00 mm X 12.00 mm INOWA               |  |
| <b>6</b> | EMPAQUE GOMA FLEXIBLE EPDM EUROPA MULTIUSO                  |  |

**4. Diseños típicos**

Existen diseños típicos para el sistema, como los indicados a continuación:

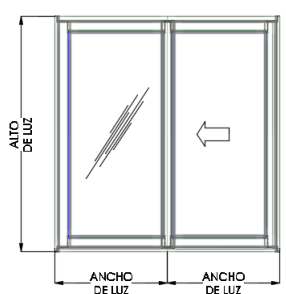
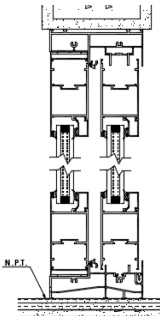
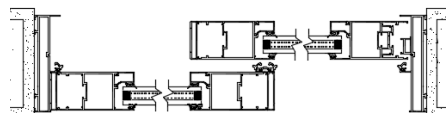
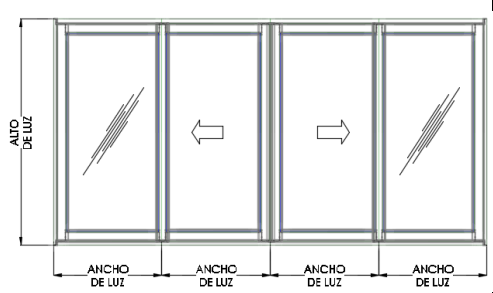
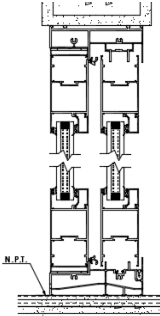
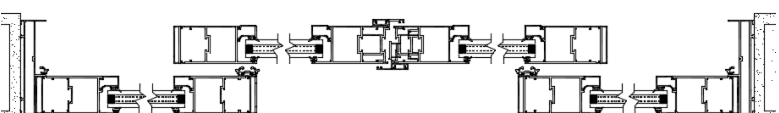
| <b>Diseños de los Portones Corredizos Inowa</b>  |   |
|--|---|
| <p><u>Dos Hoja "OX"</u></p>       | <p><u>Corte Vertical</u></p>  <p><u>Corte Horizontal</u></p>      |
| <p><u>Dos Hojas "XOOX"</u></p>  | <p><u>Corte Vertical</u></p>  <p><u>Corte Horizontal</u></p>  |

### 5. Dimensiones máximas y mínimas

La siguiente tabla contiene las medidas mínimas y máximas por hoja que deben respetarse para el buen funcionamiento del sistema.

| Ancho X (móvil) |         | Alto X (móvil) |          |
|-----------------|---------|----------------|----------|
| Mínimo          | Máximo  | Mínimo         | Máximo   |
| 600 mm          | 1500 mm | 1000 mm        | 3000 mm* |

| Ancho O (fijo) |         | Alto O (fijo) |          |
|----------------|---------|---------------|----------|
| Mínimo         | Máximo  | Mínimo        | Máximo   |
| 600 mm         | 1500 mm | 1000 mm       | 3000 mm* |

\*Según configuración de vidrio.

### 6. Comportamiento estructural

El análisis estructural se hace con una altura máxima de 2500mm para medidas superiores o cargas de viento, se debe consultar a ingeniería.

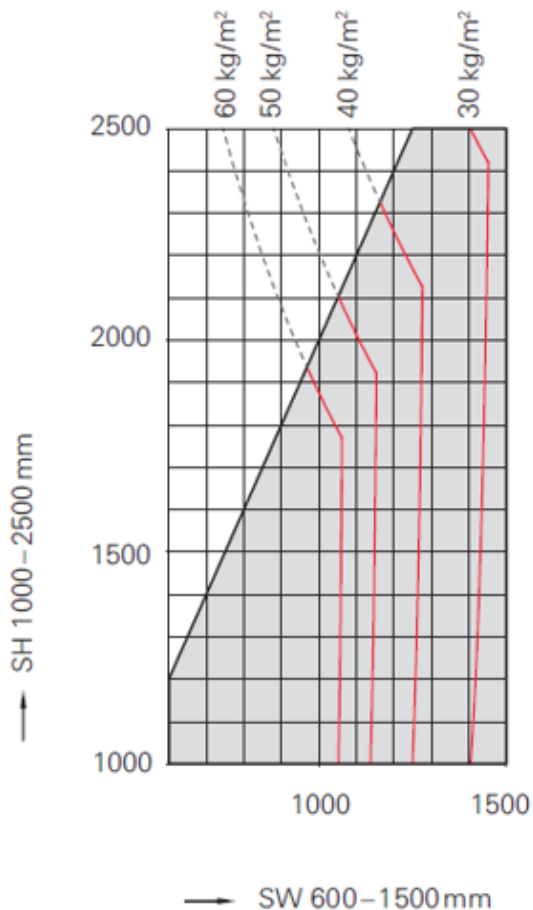

| kg/m <sup>2</sup> | km/h |
|-------------------|------|
| 30                | 77   |
| 40                | 90   |
| 50                | 100  |
| 60                | 110  |

| kg/m <sup>2</sup> | Dimensión Máx |
|-------------------|---------------|
| 30                | 1500 x 3000   |
| 40                | 1150 x 2400   |
| 50                | 1050 x 2100   |
| 60                | 950 x 1900    |

## 7. Indicaciones

- Instalar sobre marco de buque estructural, debidamente aplomado.
- Utilizar tornillos de acero inoxidable.
- Utilizar silicón en todo el perímetro del contramarco para un mejor sello.
- Mantener los rieles del contramarco libres de suciedad y no aplicar ningún tipo de lubricante.
- Se recomienda tomar en cuenta antes de la elección del sistema, adecuado datos históricos de viento y lluvia del lugar, la ubicación geográfica del proyecto, el entorno (urbano, rural, montañoso, costero), la orientación respecto a los puntos cardinales, la presencia o ausencia de aleros y/o pantallas vegetales, etc.
- Se recomienda consultar previamente a Extralum en toda aplicación en la que los requisitos de hermeticidad, estanqueidad y viento sean una prioridad, para así obtener la recomendación más adecuada para el caso.

### **Reducción Acústica en Ventanas**

- La reducción acústica dentro de una habitación se logra únicamente cuando todos los materiales se han diseñado para tal fin, y se establezca el nivel de reducción requerido.
- En una ventana, la especificación del tipo de vidrio es muy importante, pero es igual de importante el tipo de ventana.
- El ruido se controla, instalando materiales acústicos, pero también CANCELANDO EL INGRESO DE RUIDO A TRAVES DE ALGÚN ESPACIO ABIERTO, es por esto, que el tipo de Ventanería más eficiente es del tipo VIDRIO FIJO.
- Si por características particulares del proyecto, se necesita abrir la ventana a ciertas horas, las opciones más adecuadas son las que, cuando estén cerradas sellen cualquier abertura, como lo son las abatibles, proyectables y oscilobatientes.
- La Ventanería corrediza o similar, por todas las aberturas que requiere para su apertura, NO es una opción recomendable por utilizar cuando se requiera control acústico.

Cualquier duda con departamento de ventas de Extralum

[www.extralum.com](http://www.extralum.com)